

Bel SE - Esztergomi Spartacus - SAS
Rifle Stage 1st: Farm
Puska 1. pálya: Tanya
Course Designer: Attila Belme

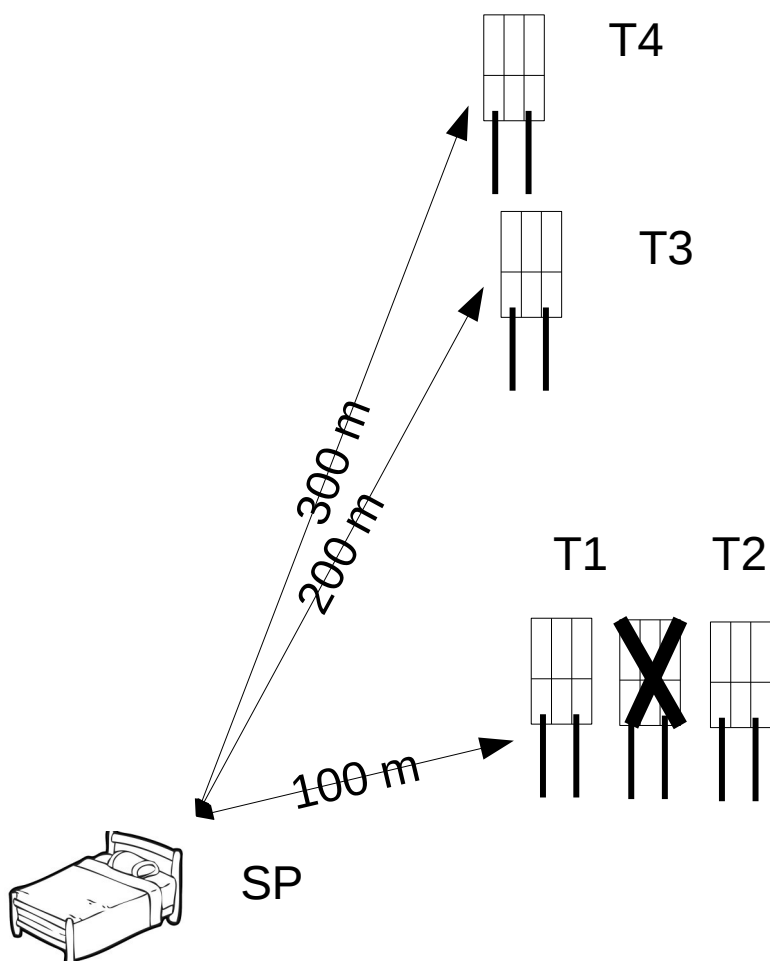

SCENARIO: Your wife goes to feed the animals on your farm, when an armed group attack her.
TÖRTÉNET: Kicsit visszafeküdtél még szunyókálni, amíg a házastársad kimegy a tanyán megetetni az állatokat. Sikítást hallasz, de ahelyett, hogy felkelnél megnézni, mi történt, inkább az ágyban fekvé kapod fel a puskádat.

<p>START CONDITION: Lying at the SP. start position: loaded gun (chamber loaded). START POZÍCIÓ: A lövő az SP ponton fekszik;, fegyver töltve (csőre töltve).</p>	<p>STRINGS: 1 RÉSZFELADATOK: 1 SCORING: 8 rounds min, unlimited PONTOZÁS: 8 lövés minimum, kötetlen TARGETS: 4 Hungarian2, 1 non threat CÉLOK: 4 Hungarian2, 1 nemf,</p>
<p>STAGE PROCEDURE: On the buzzer engage the targets in tactical priority. Restriction on pointing the muzzle above the berm at any time. Muzzle safe points: 180 degree and top of the backstop. ELJÁRÁS: Küzd le a célokat taktikai elsőbbséggel.</p>	<p>SCORED HITS: Best 2 per paper ÉRTÉKELÉS: Legjobb 2 /cél START-STOP: Audible - Last shot KEZDÉS-VÉG: Hangjel - utolsó lövés RULES: Current SAS Rulebook SZABÁLYOK: Érvényes SAS szabályok COVER GARMENT: NotRequired REJTVE INDUL: Nem</p>



Bel SE Hungary – SAS
Rifle+PCC Stage 2nd: Danger work
Puska+PCC 2. pálya: Veszélyes munkahely
Course Designer: Attila Belme



SCENARIO: You attacked by armed hooligans on the workplace, defend yourself
TÖRTÉNET: Gyanús zajt hallasz a gyárban dolgozva, biztos, ami biztos alapon fegyverrel a kézben mégyszétnézni, amikor egy nagyobb támadó csoport rohanja le az üzemet és a környékét.

<p>START CONDITION: Standing at the SP start position.</p> <p>START POZÍCIÓ: A lövő az SP ponton áll.</p>	<p>STRINGS: 1</p> <p>RÉSZFELADATOK: 1</p> <p>SCORING: 20 rounds min, unlimited</p> <p>PONTOZÁS: 20 lövés minimum, kötetlen</p> <p>TARGETS: 10 Hungarian, 2, 0 non threat, 0 Steel</p> <p>CÉLOK: 10 Hungarian, 2, 0 nemf, 0 fém</p> <p>SCORED HITS: Best 2 per paper</p> <p>ÉRTÉKELÉS: Legjobb 2 /cél</p> <p>START-STOP: Audible - Last shot</p> <p>KEZDÉS-VÉG: Hangjel - utolsó lövés</p> <p>RULES: Current SAS Rulebook</p> <p>SZABÁLYOK: Érvényes SAS szabályok</p> <p>COVER GARMENT: NonRequired</p> <p>REJTVE INDUL: Nem</p>
<p>STAGE PROCEDURE: On the buzzer engage targets in tactical priority. Restriction on pointing the muzzle above the berm at any time.</p> <p>ELJÁRÁS: A célokat küzd le taktikai elsőbbséggel.</p> <p>A pályarajz nem pontos, kb. 40 m a legtávolabbi cél!</p>	

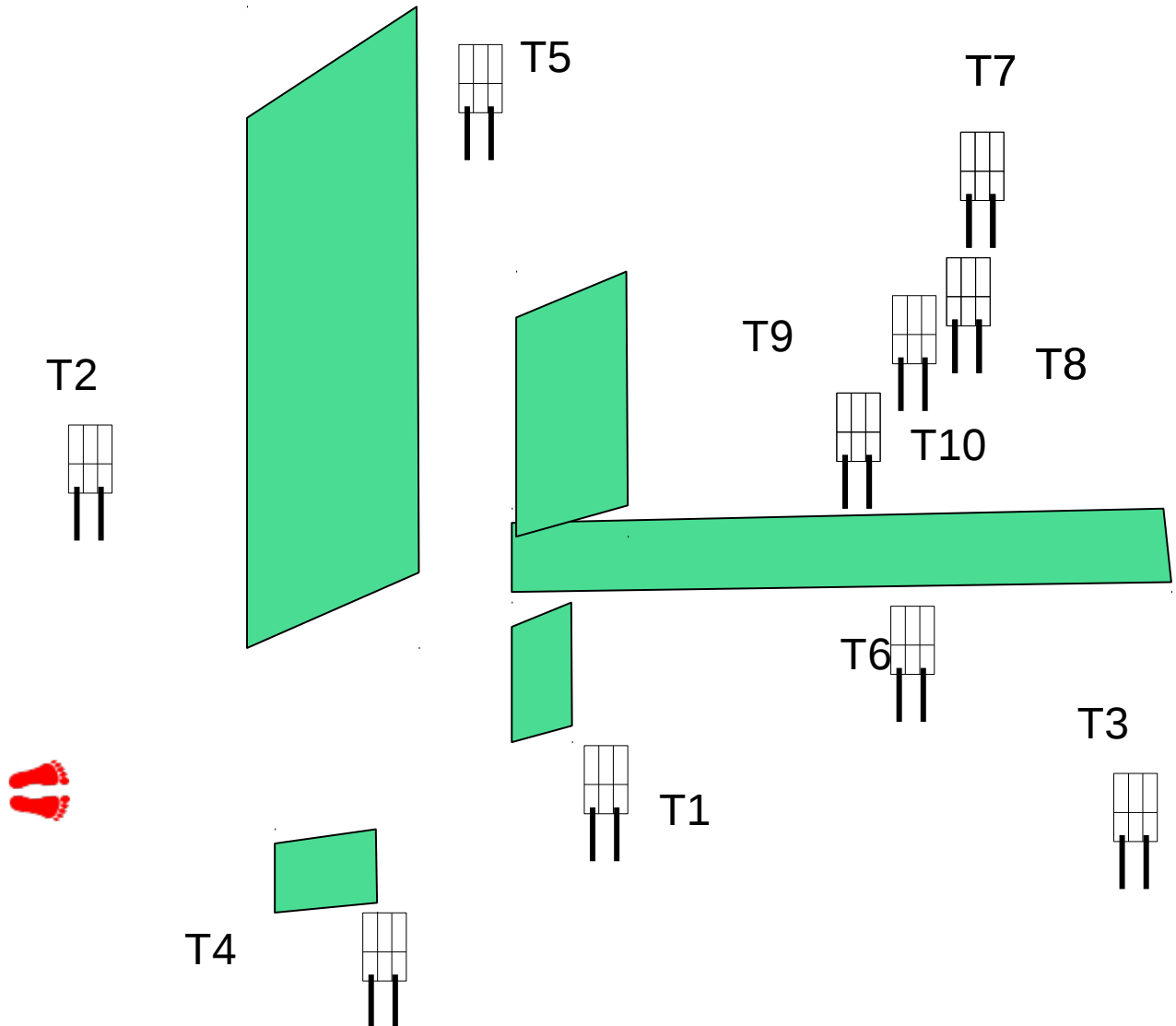

Bel SE Hungary – SAS
Rifle+PCC Stage 3rd: In the garage
Puska+PCC 3. pálya: A garázsban
Course Designer:Attila Belme



SCENARIO: You attacked in your garage by a car gang.
TÖRTÉNET: épp a garázból hoznád be a versenyen használt fegyveredet, amikor egy autós banda támad rád.

<p>START CONDITION: Standing at the SP start position.</p> <p>START POZÍCIÓ: A lövő az SP ponton áll.</p>	<p>STRINGS: 1</p> <p>RÉSZFELADATOK: 1</p> <p>SCORING: 8 rounds min, unlimited</p> <p>PONTOZÁS: 8 lövés minimum, kötetlen</p> <p>TARGETS: 4 Hungarian2, 0 non threat, 0 Steel</p>
<p>STAGE PROCEDURE: On the buzzer engage targets in tactical priority. Restriction on pointing the muzzle above the berm at any time. No simulated hard cover on the stage!</p> <p>ELJÁRÁS: A célokat küzd le taktikai elsőbbséggel. A pályán nincs szimulált kemény takarás.</p>	<p>CÉLOK: 4 Hungarian2, 0 nemf, 0 fém</p> <p>SCORED HITS: Best 2 per paper</p> <p>ÉRTÉKELES: Legjobb 2 /cél</p> <p>START-STOP: Audible - Last shot</p> <p>KEZDÉS-VÉG: Hangjel - utolsó lövés</p> <p>RULES: Current SAS Rulebook</p> <p>SZABÁLYOK: Érvényes SAS szabályok</p> <p>COVER GARMENT: NonRequired</p> <p>REJTVE INDUL: Nem</p>

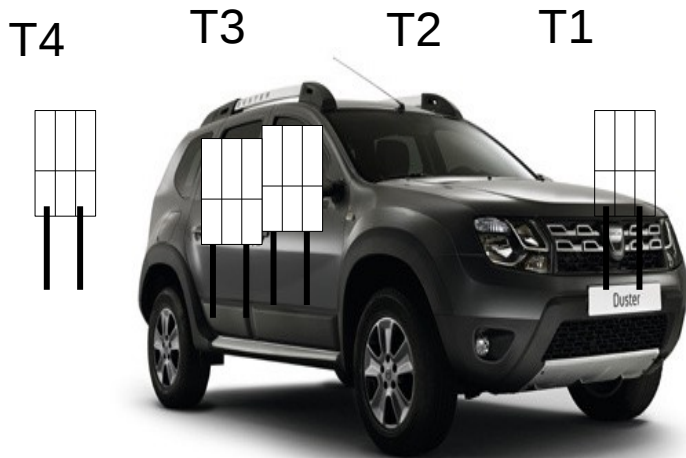

P1

Bel SE - Esztergomi Spartacus - SAS

PCC Stage 1st: Farm

PCC 1. pálya: Tanya

Course Designer: Attila Belme



SCENARIO: Your wife goes to feed the animals on your farm, when an armed group attack her.

TÖRTÉNET: A házastársad kimegy a tanyán megetetni az állatokat. Sikítást hallasz, kapod fel a puskádat és nézed, hogy mi történt.

START CONDITION: Lying at the SP. start position: loaded gun (chamber loaded).

START POZÍCIÓ: A lövő az SP ponton fekszik, fegyver töltve (csőre töltve).

STRINGS: 1

RÉSZFELADATOK: 1

SCORING: 8 rounds min, unlimited

PONTOZÁS: 8 lövés minimum, kötetlen

TARGETS: 4 Hungarian2, 1 non threat

CÉLOK: 4 Hungarian2, 1 nemf,

SCORED HITS: Best 2 per paper

ÉRTÉKELÉS: Legjobb 2 /cél

START-STOP: Audible - Last shot

KEZDÉS-VÉG: Hangjel - utolsó lövés

RULES: Current SAS Rulebook

SZABÁLYOK: Érvényes SAS szabályok

COVER GARMENT: Not Required

REJTVE INDUL: Nem

STAGE PROCEDURE: On the buzzer engage the targets in tactical priority. Restriction on pointing the muzzle above the berm at any time. Muzzle safe points: 180 degree and top of the backstop.

ELJÁRÁS: Küzd le a célokat taktikai elsőbbséggel.



T4

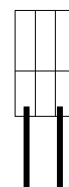

T3

T1

T2

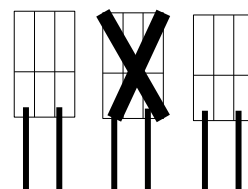

SP



Bel SE Hungary – SAS
Rifle+PCC Stage 4th: Dancer killer
Puska+PCC 4. pálya: Táncos gyilkos
Course Designer: Attila Belme



SCENARIO: A killer used drugs, save your friend, and defend yourself.

TÖRTÉNET: A barátodat meglőtte egy drogos banda. Húzd fedezékbe, és a győzelmi táncot járó csoporttól véd meg magad.

START CONDITION: Standing at the SP start position, hold your friend. Empty gun behind cover.
START POZÍCIÓ: A lövő az SP ponton áll, barátja a kezében, üres fegyver fedezékben.

STAGE PROCEDURE: On the buzzer move your friend into cover, and then engage targets in tactical priority. Restriction on pointing the muzzle above the berm at any time.

ELJÁRÁS: A barátodat vidd fedezékbe, majd a célokat küzd le taktikai elsőbbséggel.

STRINGS: 1
RÉSZFELADATOK: 1
SCORING: 8 rounds min, unlimited
PONTOZÁS: 8 lövés minimum, kötetlen
TARGETS: 4 Hungarian, 3, 0 non threat, 0 Steel
CÉLOK: 4 Hungarian, 3, 0 nemf, 0 fém
SCORED HITS: Best 2 per paper
ÉRTÉKELÉS: Legjobb 2 /cél
START-STOP: Audible - Last shot
KEZDÉS-VÉG: Hangjel - utolsó lövés
RULES: Current SAS Rulebook
SZABÁLYOK: Érvényes SAS szabályok
COVER GARMENT: NonRequired
REJTVE INDUL: Nem

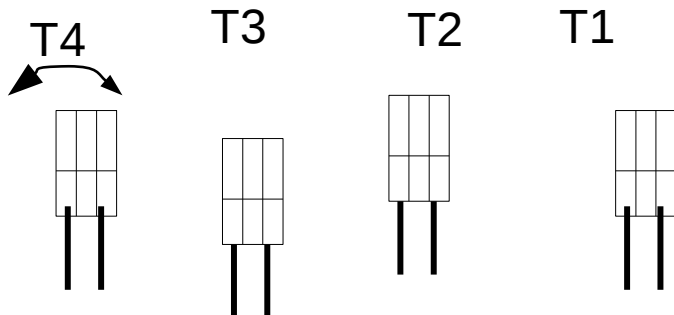

SP

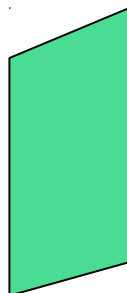

P1

Bel SE Hungary – SAS
Rifle+PCC Stage 5th: In the garden
Puska+PCC 5. pálya: A kertben
Course Designer: Attila Belme



SCENARIO: You show your new rifle to your friends in the garden, when a group of “small green people” opens fire to you by AK-74s. Go to safe place, and defend yourself
TÖRTÉNET: A kertben büszkélkedsz a barátaidnak az új puskáddal, amikor egy csapat „kicsi zöld ember” jelenik meg a kert végében, és nyit tüzet a AK-74-esekkel. Véd meg magad.

<p>START CONDITION: Standing at the SP start position.</p> <p>START POZÍCIÓ: A lövő az SP ponton áll.</p>	<p>STRINGS: 1</p> <p>RÉSZFELADATOK: 1</p> <p>SCORING: 16 rounds min, unlimited</p> <p>PONTOZÁS: 16 lövés minimum, kötetlen</p> <p>TARGETS: 8 Hungarian, 2, 0 non threat, 0 Steel</p>
<p>STAGE PROCEDURE: On the buzzer engage targets in tactical priority. Restriction on pointing the muzzle above the berm at any time.</p> <p>ELJÁRÁS: A célokat küzd le taktikai elsőbbséggel.</p> <p>A rajz nem teljesen pontos.</p>	<p>CÉLOK: 8 Hungarian, 2, 0 nemf, 0 fém</p> <p>SCORED HITS: Best 2 per paper</p> <p>ÉRTÉKELÉS: Legjobb 2 /cél</p> <p>START-STOP: Audible - Last shot</p> <p>KEZDÉS-VÉG: Hangjel - utolsó lövés</p> <p>RULES: Current SAS Rulebook</p> <p>SZABÁLYOK: Érvényes SAS szabályok</p> <p>COVER GARMENT: NonRequired</p> <p>REJTVE INDUL: Nem</p>

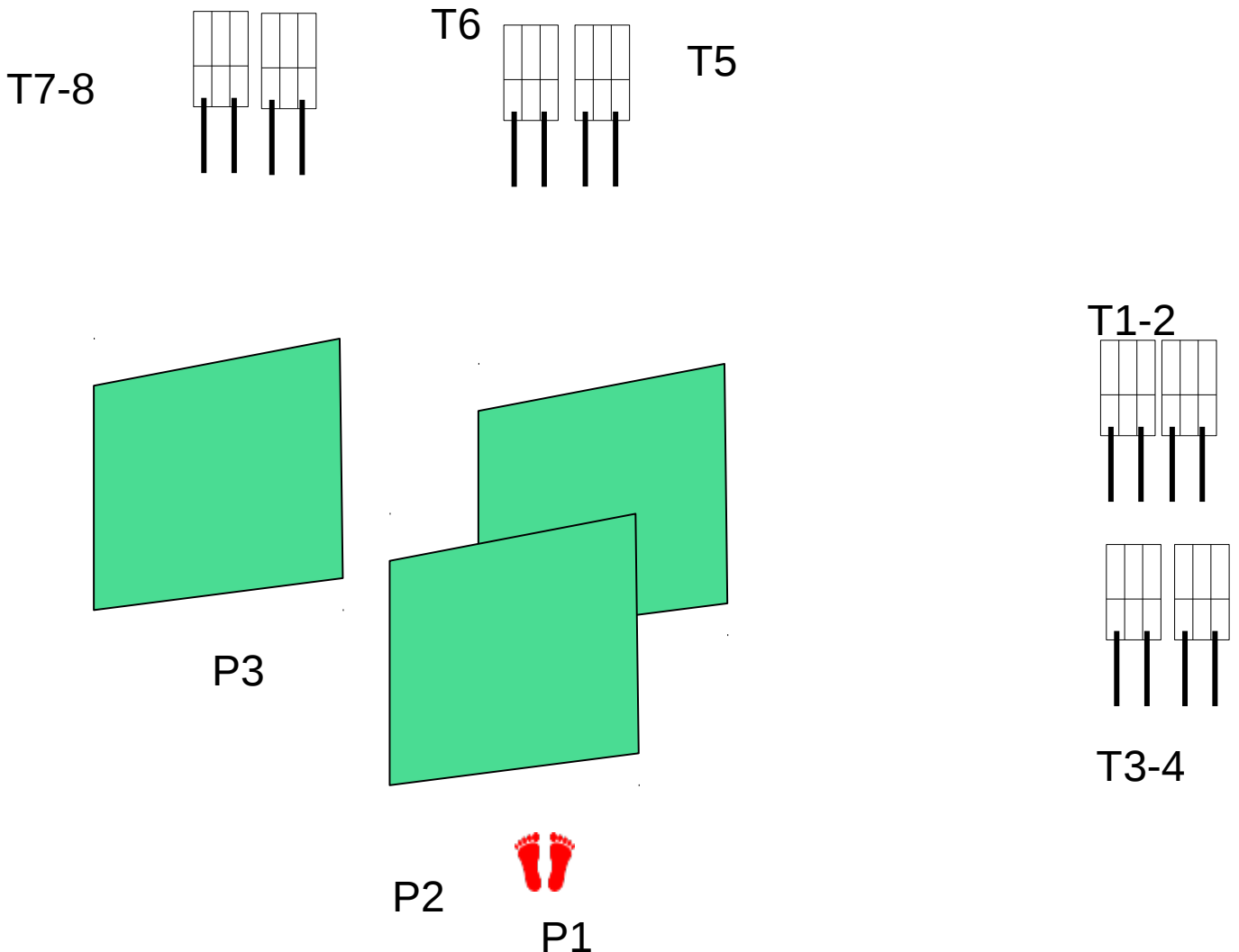

Bel SE Hungary – SAS
Rifle+PCC Stage 6th: Danger work
Puska+PCC 6. pálya: Veszélyes munkahely
Course Designer: Attila Belme



SCENARIO: You attacked by armed hooligans on the shooting range, defend yourself (start with the 60 m away open target)

TÖRTÉNET: A lőtér udvarán rád rontanak. Kezd a kb. 60 m-en látható, nyíltan elhelyezkedő célokkal, majd a takarások fedezékéből lódd meg a többi célt.

START CONDITION: Standing at the SP start position.

START POZÍCIÓ: A lövő az SP ponton áll.

STAGE PROCEDURE: On the buzzer engage targets in tactical priority. Restriction on pointing the muzzle above the berm at any time.

ELJÁRÁS: A célokat küzd le taktikai elsőbbséggel.

A pályarajz nem pontos, kb. 60-70 m a legtávolabbi cél!

STRINGS: 1

RÉSZFELADATOK: 1

SCORING: 20 rounds min, unlimited

PONTOZÁS: 20 lövés minimum, kötetlen

TARGETS: 10 Hungarian, 2, 0 non

threat, 0 Steel

CÉLOK: 10 Hungarian, 2, 0 nemf, 0 fém

SCORED HITS: Best 2 per paper

ÉRTÉKELÉS: Legjobb 2 /cél

START-STOP: Audible - Last shot

KEZDÉS-VÉG: Hangjel - utolsó lövés

RULES: Current SAS Rulebook

SZABÁLYOK: Érvényes SAS szabályok

COVER GARMENT: NonRequired

REJTVE INDUL: Nem

