



Bel SE Hungary - SAS  
Stage 1st: Unpublished  
1. pálya: Ismeretlen  
Course Designer: Felhő+Bel



**SCENARIO:** You are walking on the street, when some attacker tries to kill you; defend yourself.  
**TÖRTÉNET:** Utcán sétálsz, amikor egyszer csak rád támad egy ismeretlen banda. Véd meg magad.

**START CONDITION:** Standing at the P1.  
**START POZÍCIÓ:** A lövő a P1 ponton áll, fegyver töltve, rejtve.

**STRINGS:** 1  
**RÉSZFELADATOK:** 1  
**SCORING:** 10 rounds, unlimited  
**PONTOZÁS:** 10 lövés, kötetlen  
**TARGETS:** 5 threat, 2 non threat, 0 Steel  
**CÉLOK:** 5 fenyegető, 2 nemf, 0 fém

**STAGE PROCEDURE:** Engage the targets.  
**ELJÁRÁS:** Küzd le a célokat.

**SCORED HITS:** Best 2 per paper  
**ÉRTÉKELÉS:** Legjobb 2 /cél  
**START-STOP:** Audible - Last shot  
**KEZDÉS-VÉG:** Hangjel - utolsó lövés  
**RULES:** Current SAS Rulebook  
**SZABÁLYOK:** Érvényes SAS szabályok  
**COVER GARMENT:** Required  
**REJTVE INDUL:** Igen

Gumilövedékessel célonként 1 találat.  
Természetesen mivel ismeretlen pálya, nem pontosan az alábbi rajz szerint lesz!

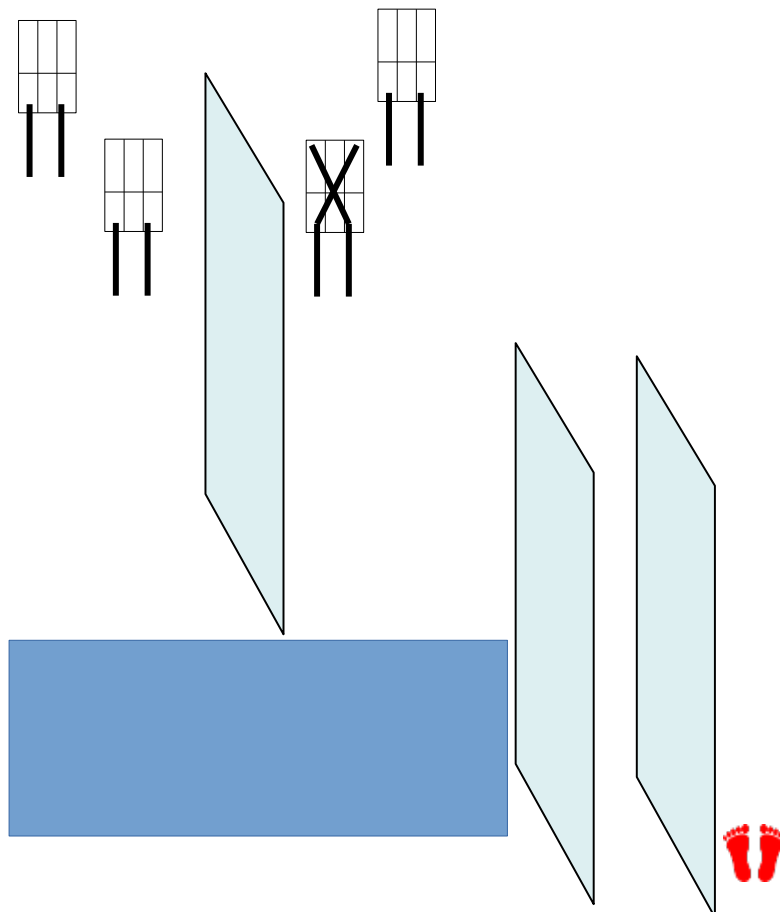



Bel SE Hungary - SAS  
Stage 2nd: Save you buddy  
2. pálya: Mentsd meg a társad



Course Designer: Attila Belme

**SCENARIO:** You are walking on the street with your friend, when some attacker tries to kill you; defend yourself and save your injured buddy.

**TÖRTÉNET:** A társaddal sétáltok, amikor egyszer csak rátok támad egy ismeretlen banda. Az ismerősöd súlyos comb sebet kap. Védd meg magad és mentsd meg a társad.

**START CONDITION:** Standing at the P1, **buddy in weak hand**. gun covered (chamber loaded, holstered).

**START POZÍCIÓ:** A lövő a P1 ponton áll, **társ a gyenge kézben**, fegyver csőre töltve, tokban, rejtve.

**STAGE PROCEDURE:** On the buzzer engage **T1** target 2 rounds **moving back, with buddy in weak hand, then from cover engage with 2 hits all targets**. Time finished, unload, and **stop the bleed**. Restriction on pointing the muzzle above the berm at any time. Muzzle safe points: 180 degree and top of the backstop.

**ELJÁRÁS:** Küzd le a **T1** célt 2 lövéssel **a társat gyenge kézben fogva és hátrálva**, majd minden célt fedezékből 2-2 találattal. Ekkor az időmérés leáll, üríts, **állítsd meg a vérzést**. Gumilövedékkel célonként 1 találat fedezékből (összesen 5).

**STRINGS:** 1  
**RÉSZFELADATOK:** 1  
**SCORING:** 8 rounds, unlimited  
**PONTOZÁS:** 8 lövés, kötetlen  
**TARGETS:** 4 threat, 0 non threat, 0 Steel  
**CÉLOK:** 4 fenyegető, 0 nemf, 0 fém  
**SCORED HITS:** Best 2 per paper  
**ÉRTÉKELÉS:** Legjobb 2 /cél  
**START-STOP:** Audible - Last shot  
**KEZDÉS-VÉG:** Hangjel - utolsó lövés  
**RULES:** Current SAS Rulebook  
**SZABÁLYOK:** Érvényes SAS szabályok  
**COVER GARMENT:** Required  
**REJTVE INDUL:** Igen

T2 T3

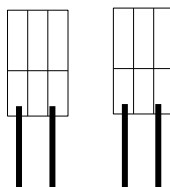

T4

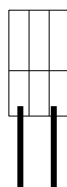

T1

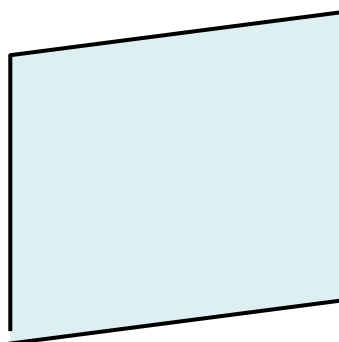
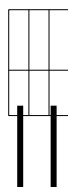



Bel SE Hungary - SAS  
Stage 3rd: Plate  
3. pálya: Mellény  
Course Designer: Attila Belme



**SCENARIO:** You are walking on the street, when some attacker with hidden bullet proof plates tries to kill you; defend yourself..

**TÖRTÉNET:** Sétálsz, amikor egyszer csak rátok támad egy ismeretlen, rejtett golyóálló mellényt viselő banda. Védd meg magad.

**START CONDITION:** Standing at the P1, gun covered (chamber loaded, holstered).

**START POZÍCIÓ:** A lövő a P1 ponton áll, fegyver csőre töltve, tokban, rejtve.

**STAGE PROCEDURE:** On the buzzer engage targets 2 rounds **moving, then from cover reengage with 1 head hits all targets**. Restriction on pointing the muzzle above the berm at any time. Muzzle safe points: 180 degree and top of the backstop.

**ELJÁRÁS:** Küzd le a célokat 2 lövéssel, majd minden célt fedezékből 1-1 fej találattal. Gumilövedékessel a T4 cél nem játszik, és csak 1-1 lövés minden célon mozgásból, majd 1 fej találat fedezékből (összesen 6).

**STRINGS:** 1  
**RÉSZFELADATOK:** 1  
**SCORING:** 12 rounds, unlimited  
**PONTOZÁS:** 12 lövés, kötetlen  
**TARGETS:** 4 threat, 0 non threat, 0 Steel  
**CÉLOK:** 4 fenyegető, 0 nemf, 0 fém  
**SCORED HITS:** Best 2+1 per paper  
**ÉRTÉKEKELÉS:** Legjobb 2+1 /cél  
**START-STOP:** Audible - Last shot  
**KEZDÉS-VÉG:** Hangjel - utolsó lövés  
**RULES:** Current SAS Rulebook  
**SZABÁLYOK:** Érvényes SAS szabályok  
**COVER GARMENT:** Required  
**REJTVE INDUL:** Igen

T4



T2 T3

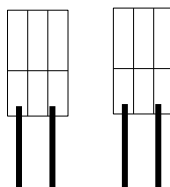

T1

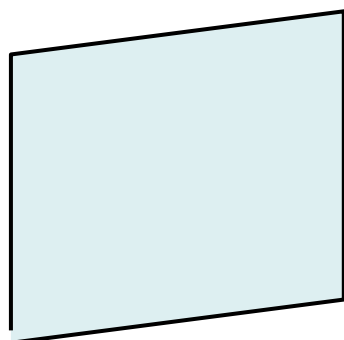
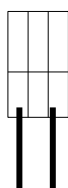



Bel SE Hungary - SAS  
**Stage 4th: Eli Dicken's drill**  
**4. pálya: Eli Dicken feladat**  
Course Designer: Attila Belme, Halmai Ákos, and the life



**SCENARIO:** You attacked, hit 8 times in 15 seconds from 40 yards.  
**TÖRTÉNET:** Megtámadtak, lőj vissza 8 találattal 15 másodperc alatt 36.6 méterről.

**START CONDITION:** Standing at the P1, loaded gun with **10 rounds** (chamber loaded, holstered).  
**START POZÍCIÓ:** A lövő a P1 ponton áll, fegyver töltve **10 lőszerrel** (csőre töltve), tokban, rejtve.

**STAGE PROCEDURE: 8 hit in 15 seconds (1 proc for longer time)** Restriction on pointing the muzzle above the berm at any time. Muzzle safe points: 180 degree and top of the backstop.  
**ELJÁRÁS: 8 találatot érij el 15 másodperc alatt (1 proc lassabb végrehajtásért).**

Gumilövedékessel ez a pálya értelmetlen.

**STRINGS:** 1  
**RÉSZFELADATOK:** 1  
**SCORING:** 8 rounds, unlimited  
**PONTOZÁS:** 8 lövés, kötetlen  
**TARGETS:** 1 threat, 0 non threat, 0 Steel  
**CÉLOK:** 1 fenyegető, 0 nemf, 0 fém  
**SCORED HITS:** Best 8 per steel  
**ÉRTÉKELÉS:** Legjobb 8 /cél  
**START-STOP:** Audible - Last shot  
**KEZDÉS-VÉG:** Hangjel - utolsó lövés  
**RULES:** Current SAS Rulebook  
**SZABÁLYOK:** Érvényes SAS szabályok  
**COVER GARMENT:** Required  
**REJTVE INDUL:** Igen





Bel SE Hungary - SAS  
Stage 5th: Street  
5. pálya: Sikátor  
Course Designer: Attila Belme



**SCENARIO:** You attacked on the street.

**TÖRTÉNET:** A Zegzugos sikátorban rád támadnak, védd meg magad.

**START CONDITION:** Standing at the P1, loaded gun (chamber loaded, holstered).

**START POZÍCIÓ:** A lövő a P1 ponton áll, fegyver töltve (csőre töltve), tokban, rejtve.

**STAGE PROCEDURE:** On the buzzer engage the targets in tactical priority. Restriction on pointing the muzzle above the berm at any time. Muzzle safe points: 180 degree and top of the backstop.

**ELJÁRÁS:** Küzd le a célokat taktikai elsőbbséggel. Gumilövedékkel célonként 1 találat, vagyis 6 lövés. Az ábra nem tökéletesen pontos.

**STRINGS:** 1  
**RÉSZFELADATOK:** 1  
**SCORING:** 12 rounds, unlimited  
**PONTOZÁS:** 12 lövés, kötetlen  
**TARGETS:** 6 threat, 3 non threat, 0 Steel  
**CÉLOK:** 6 fenyegető, 3 nemf, 0 fém  
**SCORED HITS:** Best 2 per paper  
**ÉRTÉKELÉS:** Legjobb 2 /cél  
**START-STOP:** Audible - Last shot  
**KEZDÉS-VÉG:** Hangjel - utolsó lövés  
**RULES:** Current SAS Rulebook  
**SZABÁLYOK:** Érvényes SAS szabályok  
**COVER GARMENT:** Required  
**REJTVE INDUL:** Igen

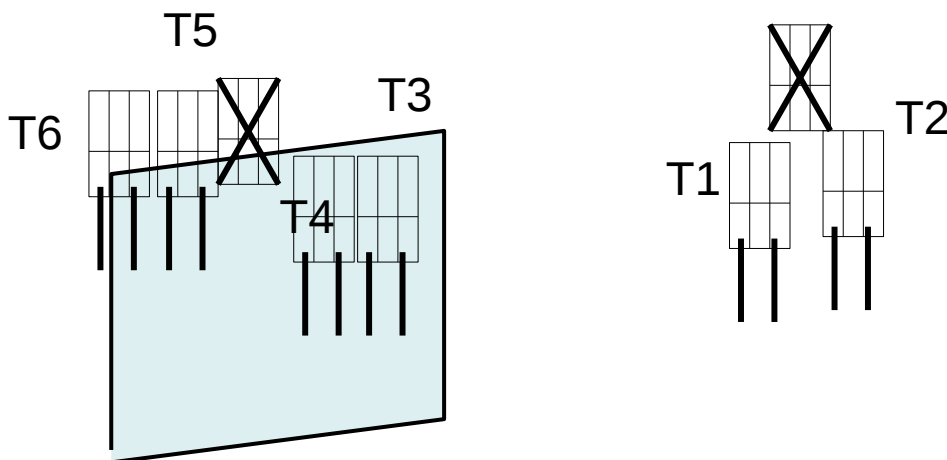

SP



Bel SE Hungary - SAS  
Stage 6th: scoop  
6. pálya: Terménylapátolás  
Course Designer: Attila Belme



**SCENARIO:** You are moving goods from your trailer, when attackers arrives.

**TÖRTÉNET:** Épp az utánfutóról szóród le a betakarított terményt, amikor megpróbálják elvenni a fáradságos munkával megszerzett javaidat és az életedet.

**START CONDITION:** Standing at the P1 (touching front with leg), loaded gun holstered.

**START POZÍCIÓ:** A lövő a P1 ponton áll (az utánfutó elejéhez hozzá ér a lába), fegyver, rejtve.

**STAGE PROCEDURE:** On the buzzer engage the targets in tactical priority with 4 hits. Restriction on pointing the muzzle above the berm at any time. Muzzle safe points: 180 degree and top of the backstop.

**ELJÁRÁS:** Küzd le a célokat taktikai elsőbbséggel 4 találattal. Gumilövedékes esetén csak 2 lövés értékelt célonként.

**STRINGS:** 1  
**RÉSZFELADATOK:** 1  
**SCORING:** 12 rounds, unlimited  
**PONTOZÁS:** 12 lövés, kötetlen  
**TARGETS:** 3 threat, 0 non threat, 0 Steel  
**CÉLOK:** 3 fenyegető, 0 nemf, 0 fém  
**SCORED HITS:** Best 4 per paper  
**ÉRTÉKELÉS:** Legjobb 4 /cél  
**START-STOP:** Audible - Last shot  
**KEZDÉS-VÉG:** Hangjel - utolsó lövés  
**RULES:** Current SAS Rulebook  
**SZABÁLYOK:** Érvényes SAS szabályok  
**COVER GARMENT:** Required  
**REJTVE INDUL:** Igen

